

acer

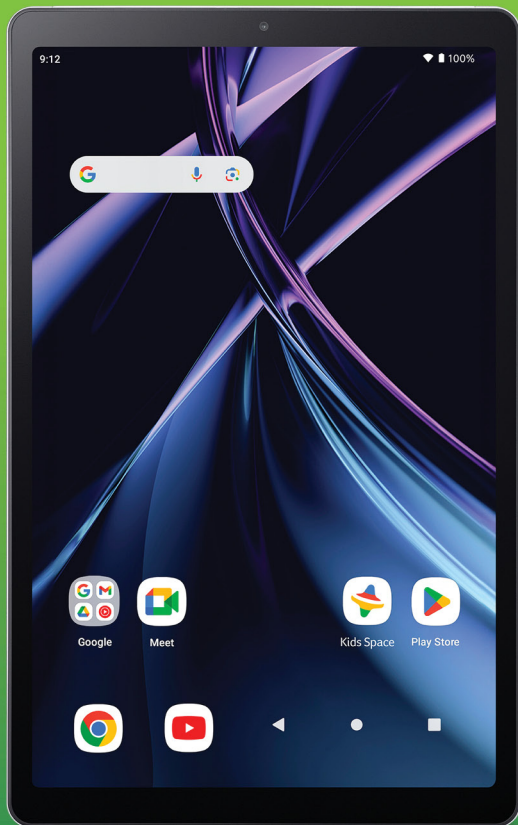

*Iconia* Tab A10

UŽIVATELSKÁ PŘÍRUČKA

© 2024 Všechna práva vyhrazena

Uživatelská příručka pro Acer Iconia Tab A10

Zahrnuje: A10-21

Regulační číslo modelu (RMN): A24003

Tato revize: 08/2024



### Důležité

Tato příručka obsahuje důvěrné informace, které jsou chráněny autorskými právy. Informace obsažené v této příručce se mohou měnit bez předchozího upozornění. Obsažené obrázky jsou pouze orientační a mohou obsahovat informace nebo funkce, které se nevztahují na váš počítač. Společnost Acer Group nenese zodpovědnost za technické nebo textové chyby nebo opomenutí v této příručce.

## Zaregistrujte svůj produkt Acer

Přejděte na [www.acer.com/register-product](http://www.acer.com/register-product) a přihlaste se nebo se zaregistrujte pomocí Acer ID pro registraci vašeho produktu.

Potom můžete provést kontrolu na stránce „Mé produkty“.

Acer Iconia Tab A10

Číslo modelu: \_\_\_\_\_

Sériové číslo: \_\_\_\_\_

Datum zakoupení: \_\_\_\_\_

Místo zakoupení: \_\_\_\_\_

Google, Android, Gmail, Google Chrome a další značky jsou ochranné známky společnosti Google LLC.



# OBSAH

<b>Seznámení se s tabletem</b>	<b>4</b>	<b>Používání fotoaparátu a videorekordéru</b>	<b>33</b>
Rozbalení tabletu.....	4	Ikony a indikátory fotoaparátu/videa .....	33
Seznámení se s tabletem .....	5	Fotografování.....	34
Když tablet zapnete poprvé .....	7	Záznam videa .....	34
<b>Nabití tabletu</b>	<b>9</b>	Možnosti fotoaparátu a videa.....	35
Připojení k napájení.....	9	<b>Pokročilá nastavení</b>	<b>37</b>
<b>Používání tabletu</b>	<b>10</b>	Síť a internet .....	37
Používání dotykové obrazovky.....	10	Připojená zařízení .....	38
Výchozí obrazovka .....	10	Aplikace a oznámení .....	39
Virtuální klávesnice.....	20	Zobrazit.....	40
Úprava textu .....	22	Zvuk a vibrace .....	41
Nastavení připomenutí .....	23	Osobní .....	41
Probuzení tabletu .....	23	Systém.....	42
Vypnutí tabletu.....	24	Aktualizace operačního systému tabletu .....	42
<b>Připojení zařízení k vašemu tabletu</b>	<b>25</b>	Resetování tabletu .....	43
Připojení k síťovému napájení.....	25	<b>Časté otázky a odstraňování potíží</b>	<b>44</b>
Příslušenství .....	25	Další zdroje pomoci .....	46
Vložení karty microSD .....	25	<b>Specifikace</b>	<b>47</b>
Přenos souborů mezi kartou tabletem a počítačem .....	25	<b>Pokyny pro bezpečné používání baterie</b>	<b>49</b>
Připojení zařízení Bluetooth .....	26	Informace o baterii .....	49
<b>Přechod na on-line</b>	<b>28</b>	Výměna baterie.....	50
Správa připojení Wi-Fi .....	28	<b>Licenční smlouva s koncovým uživatelem</b>	<b>51</b>
Úsporný datový režim (data na pozadí). .....	28		
Procházení na internetu .....	29		
Služby Google .....	30		

# SEZNÁMENÍ SE S TABLETEM

---

## Rozbalení tabletu

Váš nový tablet je zabalen v ochranné krabici. Opatrně krabici rozbalte a vyjměte obsah. V případě, že je některá z následujících položek poškozena nebo chybí, obraťte se ihned na prodejce:

- Tablet Acer Iconia
- Nastavení produktu a bezpečnostní informace
- Kabel USB
- Síťový adaptér
- Záruční list



### **Poznámka**

*Před prvním použitím musíte tablet nabíjet nejméně dvě hodiny. Potom můžete baterii dobíjet podle potřeby.*



### **Poznámka**

*Pokud je baterie nějakou dobu vybitá, nabíjejte tablet nejméně 30 minut pomocí adaptéru.*

# Seznámení se s tabletem

## Pohledy

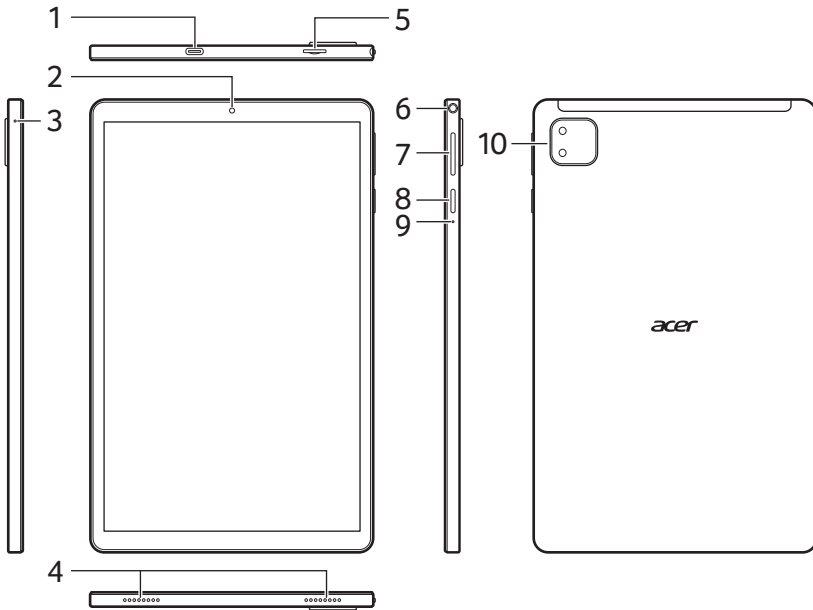

Č.	Položka	Popis
1	Port USB typu C	Připojení počítače pomocí kabelu USB. Slouží také jako nabíjecí port pro napájecí adaptér. <i>Pro úplné otevření portu stáhněte okrajů dolů.</i> Pro další informace <b>viz část Nabítí tabletu na straně 9.</b>
2	Přední fotoaparát	Fotoaparát s rozlišením 5 megapixelů pro videohovory a selfie.
3	Mikrofon	Příjem zvuku pro aplikaci videokonverzáce a internetové hovory.
4	Reproduktory	Zajišťují stereofonní zvukový výstup.

<b>Č.</b>	<b>Položka</b>	<b>Popis</b>
5	Patice na karty microSD	Vložte kartu microSD do této patice. <i>Pro úplné otevření portu stáhněte okrajů dolů.</i>
6	Konektor sluchátek 3,5 mm	Slouží pro připojení stereo sluchátek. <i>Pro úplné otevření portu stáhněte okrajů dolů.</i>
7	Tlačítko pro ovládání hlasitosti	Zvýší nebo sníží hlasitost tabletu.
8	Tlačítko napájení	Dlouhým stisknutím tablet zapnete, krátkým stisknutím zapnete či vypnete obrazovku či vstoupíte do režimu spánku; stisknutím a přidržením tablet vypnete.
9	Otvor pro resetování	Pro resetování tabletu vložte do otvoru kancelářskou sponu.
10	Zadní fotoaparát	8 MP fotoaparát pro pořizování obrázků s vysokým rozlišením.

## Když tablet zapnete poprvé

Pro zapnutí tabletu stiskněte a podržte tlačítko napájení, dokud se nezobrazí logo Acer. Chvilí počkejte, než se tablet nastartuje. Než bude možné tablet používat, musíte odpovědět na několik otázek.

Nejprve klepnutím vyberte jazyk, potom klepněte na šipku. Postupujte podle dalších pokynů, které se zobrazí.

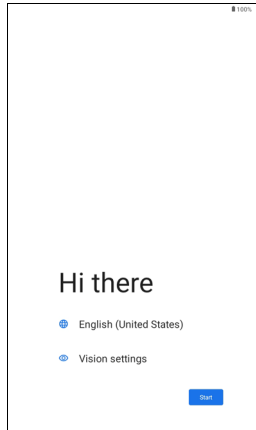

Pokud se obrazovka tabletu vypne, vstoupila do spánkového režimu. Pro probuzení krátce stiskněte tlačítko napájení. Další informace [viz část Probuzení tabletu na straně 23](#).

## Přihlaste se k účtu Google nebo jej vytvořte

Pokud máte přístup na internet, váš tablet vám umožní synchronizovat informace s účtem Google.

Při zahajovacím procesu se můžete vytvořit účet nebo se k účtu můžete přihlásit a tento účet bude využíván k synchronizaci seznamu kontaktů, e-mailů, kalendáře a dalších informací. Pokud ještě přístup na internet nemáte nebo tuto funkci nechcete využívat, klepněte na možnost **Přeskočit**.



### Důležité

**Musíte se přihlásit k účtu Google, abyste mohli používat Gmail, Hangouts, Kalendář Google a další aplikace Google; abyste mohli stahovat aplikace z Google Play; abyste mohli zálohovat nastavení na servery Google; a abyste mohli v tabletu využívat další služby Google.**

Pokud máte více účtů Google, například samostatné účty pro osobní a pracovní kontakty, můžete k nim přistupovat a synchronizovat je z oddílu nastavení *Účtu*. **Viz část Více účtů Google na straně 41.**



### **Poznámka**

*Pokud Google Play aktualizuje aplikace na pozadí, může otevírání nových aplikací spotřebovat paměť a může mít dopad na výkon vašeho zařízení.*

# NABITÍ TABLETU

## Připojení k napájení

Připojte napájecí konektor do tabletu a potom zapojte síťový adaptér do libovolné síťové zásuvky.

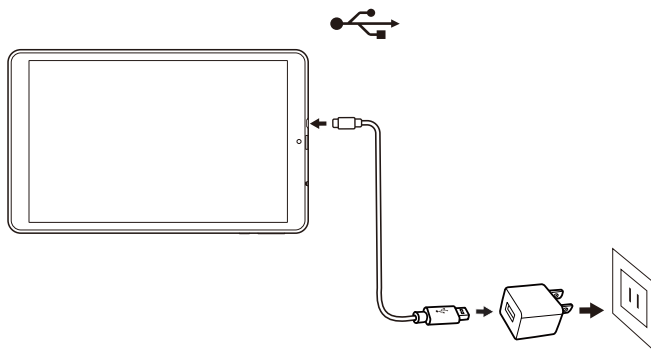

### Upozornění

**Pro nabíjení vašeho zařízení používejte pouze adaptér schválený společností Acer.**



### Poznámka

*Je běžné, když se povrch tabletu při nabíjení nebo dlouhodobém používání zahřeje.*

# POUŽÍVÁNÍ TABLETU

## Používání dotykové obrazovky

Váš tablet používá dotykovou obrazovku pro výběr položek a zadávání informací. Klepejte na obrazovku pomocí prstu.

**Klepnout:** Klepněte jednou na obrazovku, když chcete otevřít nějakou položku nebo vybrat nějakou možnost.

**Přejet prstem:** Rychle přejeďte prstem přes obrazovku pro přepnutí obrazovek nebo otevření seznamů možností či informací.

**Přetáhnout:** Podržte prst na obrazovce a přetáhněte jej po obrazovce pro výběr textu a obrázků.

**Klepnout a přidržet:** Klepněte a přidržte položku pro zobrazení nabídky akcí dostupných pro danou položku.

**Posunout:** Pro posunutí nahoru nebo dolů po obrazovce jednoduše přetáhněte prst nahoru nebo dolů po obrazovce ve směru posunu.

## Výchozí obrazovka

Když tablet spustíte nebo jej probudíte z úsporného režimu, zobrazí se *Výchozí obrazovka*. Tato obrazovka umožňuje rychlý přístup k aplikacím a složkám. **Viz část Přizpůsobení Výchozích obrazovek na straně 17.**



### Poznámka

*Když poprvé zobrazíte Výchozí obrazovku a máte tablet připojený k internetu, stáhne se výběr doporučených, volitelných aplikací. Ty je možné odstranit jako jiné stažené aplikace.*

Složky jsou skupiny aplikací, které zabírají místo na Výchozí obrazovce. **Viz část Přidání složek na Výchozí obrazovku na straně 18.**

Widgety poskytují speciální funkce, rychlé zástupce na zvláštní funkce aplikací nebo slouží jako malé aplikace, které zobrazují neustále aktualizované informace (například čas a počasí). Mnoho aplikací poskytuje widgety, některé aplikace poskytují pouze jeden widget a musí se přidat a používat z Výchozí obrazovky. **Viz část Přidání widgetů na Výchozí obrazovku na straně 19.**

## Použití Výchozích obrazovek

Výchozí obrazovka poskytuje ovládací prvky a informace.

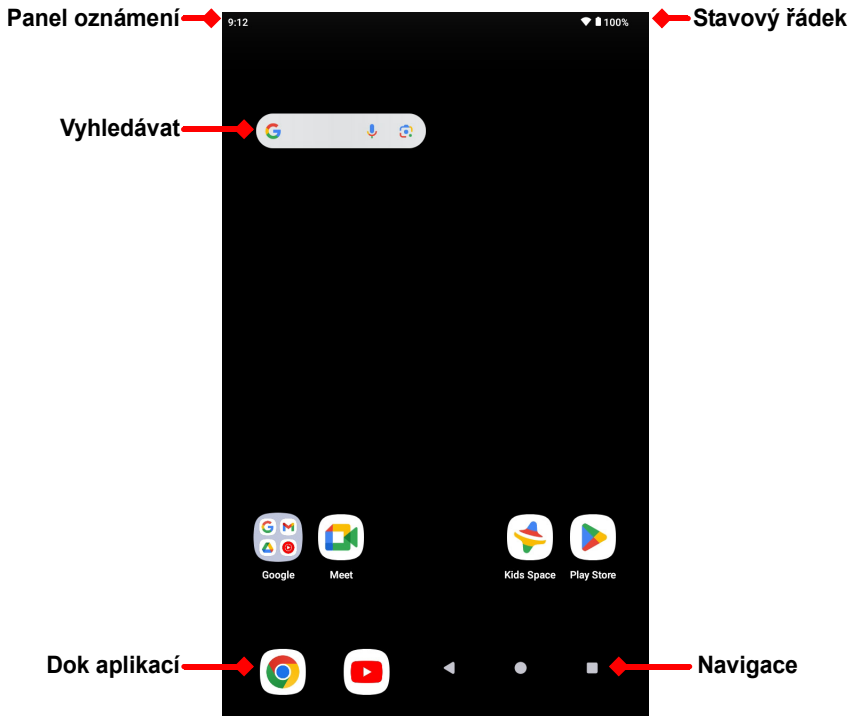

### Poznámka

*Dodané aplikace se liší podle regionu a konfigurace.*

Přejeďte prstem na **Výchozí obrazovce** nahoru pro zobrazení většiny aplikací nainstalovaných na tabletu. Pokud potřebujete více prostoru, můžete **Výchozí obrazovku** rozšířit, abyste měli více obrazovek na přidávání ikon aplikací. Pro přidání dalších obrazovek klepněte, podržte a potom přetáhněte ikonu na pravý okraj obrazovky. **Viz část Přesunutí aplikace nebo složky na straně 17 a Odstranění aplikace a složek z Výchozí obrazovky na straně 20.**



### Poznámka

*Odebrání nebo přesunutí všech aplikací z Výchozí obrazovky automaticky odebere i tuto Výchozí obrazovku.*

## Navigace

Pro navigování nabídkami a možnostmi najdete ve spodní části obrazovky tři (nebo více) ikon.



### Zpět

Klepnutím na tuto ikonu přejdete na předchozí stránku nebo o úroveň výše v nabídce. Tato ikona může být v některých případech nahrazena ikonou *Skrýt* (např. když je zobrazená klávesnice. V tomto případě se klávesnice klepnutím na ikonu minimalizuje.



### Domů

Klepnutím na tuto ikonu přejdete přímo na *Výchozí* obrazovku. Klepněte a přidržte pro otevření *Vyhledávání Google*.

### Přehled / nedávné

Klepněte na tuto ikonu pro zobrazení nedávno otevřených aplikací na obrazovce *Přehled* tabletu. Klepnutím aplikaci otevřete.

#### *Předchozí aplikace*

Poklepejte na ikonu *Přehled* pro přepnutí přímo na předchozí použitou aplikaci.

## Panel oblíbené

*Panel oblíbené* je viditelný pouze na *Výchozí obrazovce* a obsahuje aplikace, které často používáte. Pokud chcete aplikaci z panelu odebrat, jednoduše klepněte a podržte aplikaci a přetáhněte ji pryč. Pokud chcete vyplnit mezeru aplikací svojí volby, **viz část Přesunutí aplikace nebo složky na straně 17.**

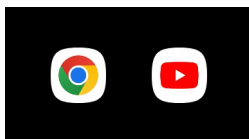

## Žádosti o přístup

Když některé aplikace otevřete poprvé nebo použijete určité funkce, tablet vás požádá o povolení k přístupu k některým funkcím nebo informacím.

Chcete-li aplikaci umožnit plnou funkčnost, klepněte na možnost **PŘI POUŽÍVÁNÍ APLIKACE** nebo **POUZE TEĎ**, ale pokud nechcete sdílet některé informace, můžete zvolit možnost **NEPOVOLIT** přístup; to však může způsobit nesprávné fungování některých aplikací. Chcete-li oprávnění změnit později, otevřete informace o aplikaci v **Nastavení > Zabezpečení a soukromí > Soukromí** a klepnutím na **Správce oprávnění** zapnete nebo vypnete oprávnění.

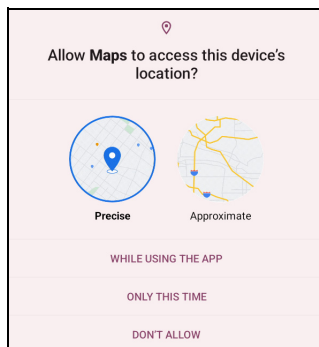

## Vyhledávat

Funkce *Vyhledávat* vám umožňuje používat jednotné, rychlé vyhledávání pro nalezení nejrůznějších informací na internetu a na tabletu. Chcete-li použít funkci *Vyhledávat*, jednoduše klepněte na vyhledávací panel a zadejte dotaz.



### Poznámka

*Pro hledání nebo procházení na internetu musíte být připojeni k bezdrátové síti. Viz část **Přechod na on-line na straně 28**.*

### *Hledání na internetu*

Při psaní se zobrazí seznam návrhů na hledání. Na základě zadaných slov vám tyto návrhy pomáhají rychle se dostat na to, co hledáte, a mohou zahrnovat následující:

- 🔄 předchozí hledání provedené na jakémkoli zařízení, když jste byli přihlášení ke svému účtu Google a provedli vyhledávání Google;
- 🔍 nové internetové hledání navrhuující to, co možná hledáte;
- 🌐 specifická webová adresa.

Pokud to, co hledáte, se zobrazí v seznamu návrhů, klepněte na to v seznamu. Jinak klepněte na  na klávesnici.

Klepněte na kategorii v horní části obrazovky s výsledky pro filtrování výsledků hledání, aby se zobrazily pouze *Obrázky*, *Novinky* nebo jiný typ výsledků.

### Hledání na tabletu

Výsledky *hledání na tabletu* se zobrazují pod návrhy hledání na internetu. Tyto návrhy jsou ze zdrojů jako názvy aplikací nainstalovaných ve vašem tabletu, nastavení, mediální soubory z aplikací Google Play, kontakty, záložky a historie procházení.

### Asistent Google

Asistent Google v mobilu je vždy s vámi a pomáhá vám rychle vyřídit věci a plánovat dopředu, abyste se mohli soustředit na to nejdůležitější.

Stačí říct „Hej Google“ nebo stisknout tlačítko Asistent Google a můžete začít.



#### Poznámka

*Asistent Google není v některých jazycích a zemích k dispozici.*

## Stavová a oznamovací oblast

V horní části obrazovky se nacházejí stavové a oznamovací ikony. V pravém horním rohu se zobrazují stavové informace, jako je stav baterie a připojení. V levém horním rohu je zobrazen čas a oznámení událostí, jako je upozornění na novou zprávu.



Přejetím prstem od horního okraje obrazovky dolů zobrazíte zkratky rychlého nastavení a podrobnosti o oznámeních.

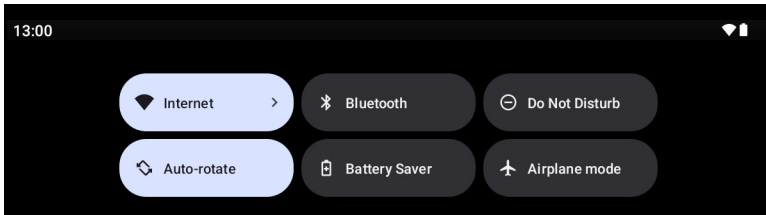

Klepněte na zástupce pro zobrazení dalších informací nebo funkci přepněte, pokud další informace nejsou k dispozici. Klepněte na podržte zástupce pro otevření příslušných *Nastavení*.



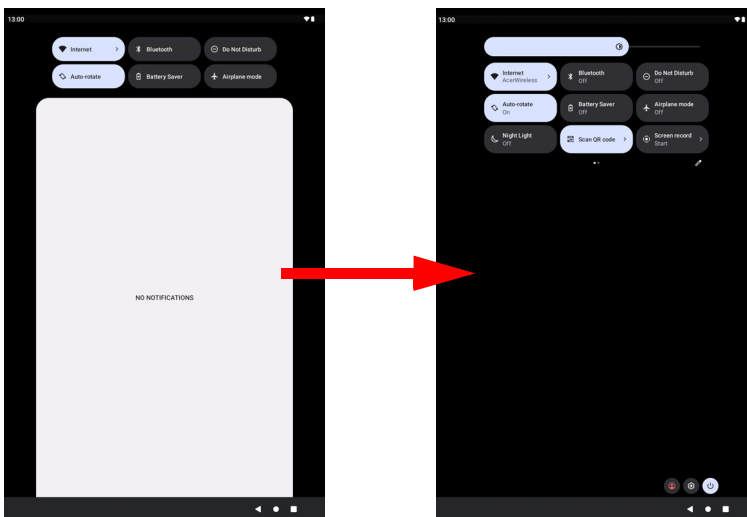

Opětným přejetím prstu dolů zobrazte úplný seznam dlaždic *Rychlé nastavení*. Pro zobrazení dlaždic *Rychlé nastavení* jedním pohybem, přejeďte dolů dvěma prsty.



### *Dlaždice Rychlé nastavení*

Ikona	Název	Popis
	Wi-Fi	Klepnutím zapnete Wi-Fi a zobrazte nastavení Wi-Fi. Malá šipka „nahoru“ a malá šipka „dolů“ znamenají to, že se přenášejí informace.
	Bluetooth	Klepnutím zapnete Bluetooth a otevřete nastavení Bluetooth.

Ikona	Název	Popis
	Nerušit	Klepněte pro ztišení některých nebo všech oznámení nebo připomenutí.
	Automatické otočení	Klepnutím zapnete nebo vypnete automatické otáčení obrazovky.
	Spořič baterie	Klepnutím na zapnete režim Spořič baterie a získáte přístup k nastavení <i>Baterie</i> .
	Režim Letadlo	Klepnutím zapínejte nebo vypínejte <i>režim Letadlo</i> . Pokud je tento režim zapnutý, bezdrátové připojení je vypnuto, pokud znovu nezapnete síť.
	Noční světlo	Klepnutím chráníte oči, protože se sníží účinky modrého světla a je snazší sledovat obrazovku při slabém osvětlení.
	Záznam obrazovky	Klepnutím nahrajete video z obrazovky zařízení.
	Sdílení v okolí	Pomocí funkce Sdílení v okolí můžete rychle a bezpečně odesílat soubory, videa, polohy na mapě a další informace do blízkého zařízení Android™ nebo Chromebook.

**Poznámka**

*Klepnutím a podržením dlaždice otevřete související nastavení.*

**Upravit**

Klepněte na položku **Upravit**  pro zobrazení dalších dlaždic *Rychlé nastavení*. Klepněte a podržte dlaždici a přetáhněte ji pro přidání, odebrání nebo přesunutí. Prvních pět dlaždic je vidět v zástupcích Rychlé nastavení.

**Oznámení**

Klepnutím na oznámení otevřete příslušnou aplikaci; klepnutím a přidržetím oznámení se zobrazí další ovládací prvky.

## Přizpůsobení Výchozích obrazovek

*Výchozí obrazovku* lze přizpůsobit přesunutím aplikací, vytvořením složek a změnou tapety.

### *Přesunutí aplikace nebo složky*

Klepněte a podržte aplikaci nebo složku, kterou chcete přesunout. Potom uvolněte prst pro umístění aplikace.

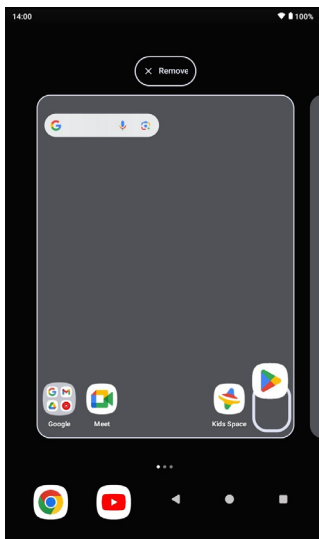

Pokud chcete umístit aplikaci na jinou *Výchozí obrazovku*, postupujte následovně:

1. Posuňte prst na obrazovce vpravo nebo vlevo.



### **Poznámka**

*Ikony nelze umístit na levou stranu hlavní Výchozí obrazovky.*

2. Držte aplikaci tam, dokud nebudete na požadované *Výchozí obrazovce*.

### 3. Uvolněte prst pro umístění aplikace.

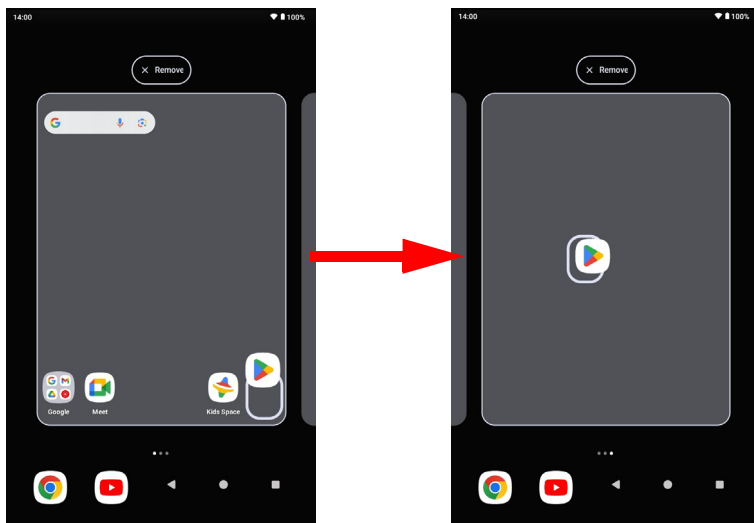

### *Přidání složek na Výchozí obrazovku*

Na *Výchozí obrazovku* můžete přidat i složky. Pro vytvoření nové složky přetáhněte a pusťte ikonu aplikace na ikonu jiné aplikace. Tak vznikne „Složka bez názvu“. Klepněte na ikonu složky a potom klepněte na název složky pro její přejmenování.

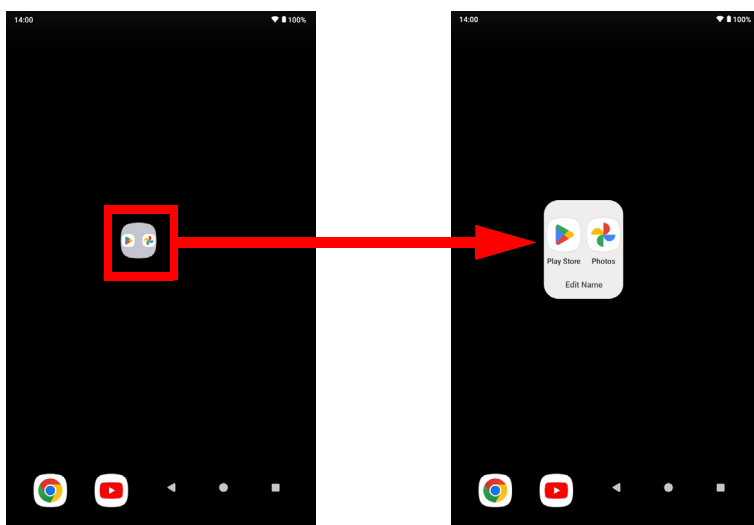

Pro odebrání zástupce aplikace ze složky klepněte na ikonu složky pro zobrazení obsažených aplikací a potom klepněte a podržte ikonu aplikace, kterou chcete odebrat. Přetáhněte a pusťte ikonu na novou pozici. Pokud odeberete všechny zástupce kromě jednoho, složka bude odebrána.



### Poznámka

*Odinstalovat lze pouze stažené aplikace. Aplikace, které byly na tablet nainstalovány předem, nelze odebrat.*

### Přidání widgetů na Výchozí obrazovku

Klepněte a podržte libovolný otevřený prostor na *Výchozí obrazovce*, potom klepněte na položku **Widgety**. Pro přesun widgetu na *Výchozí obrazovku* klepněte na položku a přidržte ji, dokud se nevybere. Otevře se *Výchozí obrazovka*. Přetáhněte položku na jakoukoli volnou plochu na obrazovce.

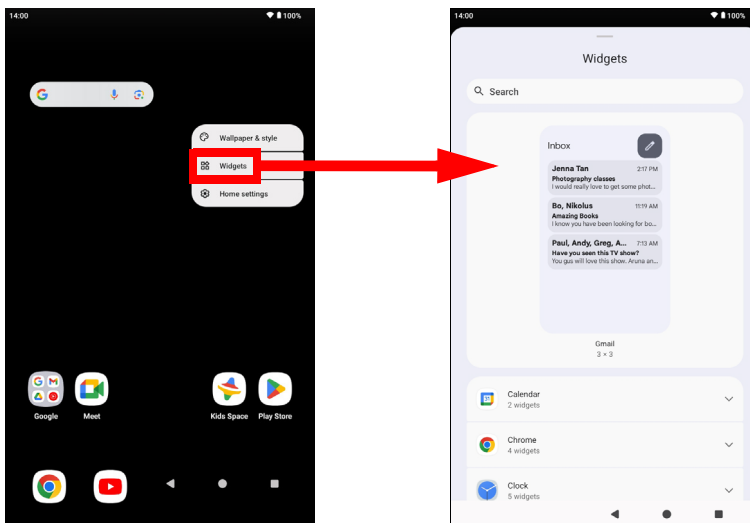

Pokud chcete umístit widget na rozšířenou *Výchozí obrazovku*, postupujte následovně:

1. Posuňte prst na obrazovce vpravo nebo vlevo.



### Poznámka

*Widgety nelze umísťovat na levou stranu hlavní Výchozí obrazovky.*

2. Držte widget tam, dokud nebudete na požadované *Výchozí* obrazovce.
3. Uvolněte prst pro umístění widgetu.

### Odstranění aplikace a složek z *Výchozí* obrazovky

Pro odebrání položky z *Výchozí* obrazovky klepněte na tuto položku a přidržte ji, až se v horní části obrazovky zobrazí možnost **Odebrat**. Jednoduše položku přetáhněte na možnost **Odebrat**.

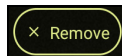

### Změna tapety

Klepněte a podržte libovolný otevřený prostor na *Výchozí* obrazovce a klepněte na položku **Tapeta a styl**. Pokud si chcete zvolit z přede vybraných obrázků pozadí, klepněte na obrázek ve spodní části obrazovky a klepněte na položku **Nastavit tapetu** v levém horním rohu obrazovky.

Pokud chcete vybrat obrázek, který se použije jako tapeta, klepněte na položku **Mé fotografie**, potom vyberte místo, které obsahuje obrázky, jako je *Disk Google* a další.

## Virtuální klávesnice

Když klepnete na textové pole pro zadání textu, zobrazí se virtuální klávesnice. Pro zadávání textu jednoduše klepejte na tlačítka.

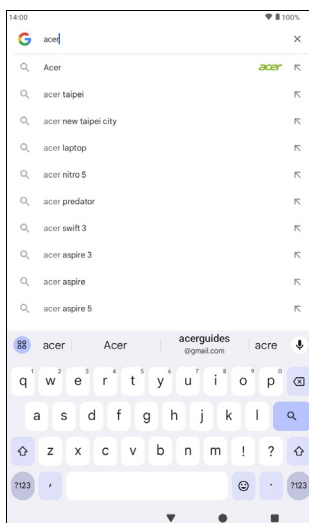



### Poznámka

*Rozvržení klávesnice (a některé ikony tlačítek) se mírně liší v závislosti na aplikaci a požadovaných informacích.*

Pro zobrazení čísel a zvláštních znaků klepněte na tlačítko **?123** a potom klepněte na tlačítko **=\<** pro zobrazení dalších možností. Klepněte a přidržte tlačítko pro výběr alternativních znaků (pokud jsou k dispozici pro dané tlačítko), jako jsou písmena s diakritikou nebo související symboly.

## Změna nastavení Gboard

Chcete-li použít jiný jazyk klávesnice nebo změnit nastavení, klepněte na možnost **Nastavení**. Klepněte na položku **Systém > Jazyky** a klepněte na možnost, kterou chcete upravit.

## Prediktivní text nebo automatické opravy

Gboard nabízí prediktivní vkládání textu. Při zadávání písmen slova se nad klávesnicí zobrazí výběr slov, která navazují na sekvenci zadaných slov nebo se jedná o blízké shody v případě chybného pravopisu. Po každém stisknutí klávesy se seznam slov změní. Pokud je zobrazeno požadované slovo, klepnutím jej vložte do textu.

Chcete-li zapnout nebo vypnout prediktivní text v Gboard, klepněte na možnost **Nastavení**. Klepněte na položku **Systém > Klávesnice > Klávesnice na obrazovce > Gboard > Oprava textu**. Klepněte na položku **Zobrazit proužek s doporučením** pro zapnutí nebo vypnutí této funkce.



### Poznámka

*Prediktivní text a automatické opravy nejsou podporovány ve všech aplikacích.*

## Úprava textu

V některých aplikacích můžete vybrat a upravit text, například text zadany do textového pole. Vybraný text je možné vyjmout nebo zkopírovat a později vložit do stejné aplikace nebo do jiné aplikace.



### Poznámka

*Některé aplikace nemusí výběr textu podporovat nebo ho podporují jen v některých oblastech. Jiné aplikace nabízejí specializované příkazy pro výběr textu.*

## Výběr textu

Pro výběr textu, který chcete vyjmout, zkopírovat, odstranit nebo nahradit:

1. Klepněte na text, který chcete vybrat. Pokud tento text můžete vybrat, vloží se kurzor pod text.
2. Klepněte na text nebo slovo, které chcete vybrat, a podržte je. Vybraný text se zvýrazní a na každém konci se zobrazí poutko.
3. Přetažením kteréhokoli poutka můžete množství vybraného textu rozšířit nebo snížit nebo klepněte na položku **Vybrat vše**.
4. Pro vyjmutí nebo zkopírování textu klepněte na tlačítko **Vyjmout** nebo **Zkopírovat**.

## Vložení textu

Pro zadání nového textu nebo přidání textu, který jste zkopírovali:

1. Klepněte na místo, kam chcete text vložit. Pokud tento text můžete vybrat, vloží se kurzor pod text. Chcete-li nahradit slovo, dvakrát na něj klepněte. V obou případech platí, že pokud jste dříve text zkopírovali, zobrazí se tlačítko **Vložit**.
2. Pokud kurzor není v požadované poloze, jednoduše jej do správné polohy přetáhněte.

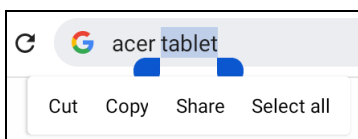

3. Upravte text zadáním nebo odstraněním textu nebo klepnutím na tlačítko **Vložit**.

## Nastavení připomenutí

Ve výchozím nastavení jsou ve vašem tabletu dvě předdefinovaná připomenutí. Chcete-li přidat nebo upravit nastavení připomenutí, otevřete možnosti **Nastavení > Aplikace > Hodiny > Otevřít** klepněte na .

Stisknutím přepínacího tlačítka zapnete nebo vypnete přednastavené připomenutí, případně klepnutím na položku  vytvoříte nové připomenutí.

Klepněte na přednastavené připomenutí, abyste je mohli upravit. Můžete provést následující:

- Nastavit čas připomenutí.
- Uveďte název (např. „Práce“).
- Nastavit, ve které dny se má připomenutí opakovat.
- Nastavit vyzváněcí tón.

Klepněte na položku  pro odstranění připomenutí.

## Probuzení tabletu

Pokud je obrazovka vypnutá a tablet nereaguje na žádné klepání na obrazovku, je zamčený a v režimu spánku.

Pro probuzení tabletu stiskněte tlačítko napájení. Pokud jste nastavili zámek obrazovky, na tabletu se zobrazí obrazovka *uzamčení*. Pokud chcete obrazovku odemknout, přejeďte prstem na obrazovce zdola nahoru.

## Možnosti zabezpečení

Pro další zabezpečení si můžete nastavit kód nebo číslo, které je nutné zadat pro přístup do tabletu, například vzor pro odemknutí (sada teček, které je nutné přejet prstem ve správném pořadí) nebo PIN. Klepněte na možnost **Nastavení > Zabezpečení a soukromí > Odemknutí zařízení > Zámek obrazovky**. Pokud nastavení pro odemknutí zapomenete, viz část **Vzor pro odemknutí, PIN nebo heslo na straně 45**.

## Vypnutí tabletu

Pokud tablet nebudete delší dobu používat, vypněte je pro úsporu energie baterie. Pro vypnutí tabletu (i když je zamčený) stiskněte tlačítko napájení a podržte je, dokud se nezobrazí nabídka (na jednu sekundu). Klepněte na položku **Vypnout** a potvrďte vypnutí. Pro vynucené vypnutí stiskněte a podržte tlačítko napájení, dokud se tablet nevypne (asi na čtyři sekundy).



### Poznámka

*Pokud se baterie zařízení příliš rozehřeje, budete upozorněni a bude vám doporučeno zařízení vypnout. Pokud jej nevypnete, vypne se automaticky.*

# PŘIPOJENÍ ZAŘÍZENÍ K VAŠEMU TABLETU

---

## Připojení k síťovému napájení

Viz část Nabíjení tabletu na straně 9

## Příslušenství

Úplný seznam příslušenství najdete na stránkách [store.acer.com](http://store.acer.com).

## Vložení karty microSD

Vložím karty microSD můžete zvětšit úložný prostor zařízení. Ujistěte se, že je karta microSD vložena do patice pro kartu plně.



### Poznámka

*Tablet podporuje pouze karty microSD, které využívají systém souborů FAT, FAT32, exFAT, a NTFS.*

Pokud chcete zjistit kapacitu karty, otevřete položky **Nastavení** > **Úložiště**. Aktuální kapacity vaší karty je uvedena pod možností **SD karta**.

## Přenos souborů mezi kartou tabletem a počítačem

Váš tablet a jakékoli připojené úložné zařízení můžete spojit s počítačem pomocí USB.

## Připojení k počítači jako úložné zařízení USB

Pokud chcete přenášet informace mezi zařízením a počítačem (buď karta microSD ve vašem zařízení nebo vnitřní paměť zařízení), můžete zařízení připojit k počítači pomocí dodaného kabelu USB.

1. Zapojte synchronizační kabel USB do konektoru micro USB ve vašem zařízení.
2. Zapojte klientský konektor USB dostupného portu USB v počítači.

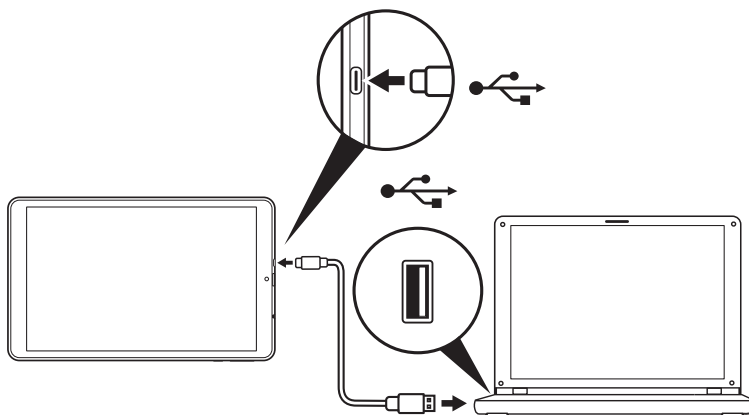

Vaše zařízení nyní bude k dispozici jako disk v průzkumníku souborů počítače.

Pokud jde o možnosti USB, přejeďte prstem dolů z horního kraje obrazovky pro zobrazení oznamovací oblasti a klepněte na položku **Nabíjení tohoto zařízení přes USB** a vyberte, zda chcete *Přenos souborů* (doporučená možnost) nebo *Přenos fotografií (PTP)*.

## Připojení zařízení Bluetooth

Chcete-li se připojit k zařízení Bluetooth, musíte zařízení nejprve spárovat. Pokud to chcete udělat, postupujte následovně:

1. Otevřete **Nastavení**, potom v části *Připojená zařízení* klepněte na možnost **Spárovat nové zařízení**. Tablet okamžitě začne hledat zařízení s Bluetooth v okolí.
2. Klepněte na název zařízení, které chcete připojit, a řiďte se pokyny na obrazovce.

Po úvodním spárování musíte pouze zajistit, aby Bluetooth na vašem tabletu bylo zapnuté a aby bylo zapnuté zařízení a mohlo se spárovat. Další informace o připojení k jinému zařízení s Bluetooth najdete v návodu k obsluze daného zařízení.

Podporována jsou pouze stereo sluchátka A2DP (pouze přehrávání, bez mikrofonu).



### **Poznámka**

*Zkontrolujte prosím aktualizace softwaru pro tablet, které mohou přidat podporu pro další zařízení Bluetooth (otevřete možnost **Nastavení** > **Systém** > **Aktualizace systému** > **Zkontrolovat aktualizace**).*

# PŘECHOD NA ON-LINE

## Správa připojení Wi-Fi

Pokud jste neprovedli připojení k síti Wi-Fi, když jste tablet spustili, nebo se chcete připojit k nové síti, klepněte na **Nastavení**. > **Sít' a internet** > **Wi-Fi** pro správu vašich nastavení připojení. Nebo přejeďte prstem dolů z horního kraje obrazovky a klepněte na tlačítko Wi-Fi, abyste zapnuli nebo vypnuli připojení Wi-Fi.

Pokud Wi-Fi není zapnutá, klepněte na přepínač Wi-Fi, přepněte ho do polohy **Zapnuto** a počkejte, než tablet zjistí dostupné sítě. Klepněte na název vaší sítě a zadejte bezpečnostní heslo, je-li vyžadováno.

## Úsporný datový režim (data na pozadí)

Část *Používání dat Wi-Fi* zobrazuje, kolik dat bylo přeneseno do vašeho tabletu, a to celkem, nebo podle jednotlivých aplikací. Tyto informace jsou užitečné, pokud používáte tarif podle objemu dat.

Pokud určitá aplikace používá příliš mnoho dat nebo potřebujete kontrolovat, jak se vaše datová služba využívá, otevřete položku **Nastavení** > **Sít' a internet**, potom **Úsporný datový režim** a zapněte *Úsporný datový režim*. Klepnutím zobrazíte seznam aplikací nainstalovaných na vašem zařízení; u jednotlivých aplikací můžete zakázat data na pozadí. Aplikace ovládaná režimem *Úsporný datový režim* bude mít přístup k datovému připojení pouze tehdy, když ji aktivně používáte.



### Poznámka

*Zablokování dat na pozadí může způsobit, že některé aplikace přestanou pracovat správně. Například data na pozadí jsou zapotřebí k pravidelnému zjišťování aktualizací a jsou užitečná pro emailové aplikace a služby typu messenger.*

## Procházení na internetu

Pro procházení na internetu pomocí tabletu musíte být připojeni k síti s připojením na internet.

### Používání prohlížeče

Pokud chcete začít procházet na internetu, klepněte na ikonu **Chrome** na *Výchozí obrazovce*. Chcete-li zadat webovou adresu, klepněte na pole pro adresu v horní části stránky. Pomocí klávesnice zadejte adresu a klepněte na .

Pokud chcete procházet dopředu a dozadu v historii prohlížeče, klepněte na ikony se šipkou. Pokud chcete upravit nastavení prohlížeče a provést další úkoly, klepněte na ikonu *Nabídka* .

Aplikace Chrome vám umožňuje otevřít více karet. Když je otevřená stránka, klepněte na malé tlačítko **Nová karta**. Pro přepínání stránek jednoduše klepněte na jednu z otevřených karet v horní části obrazovky.

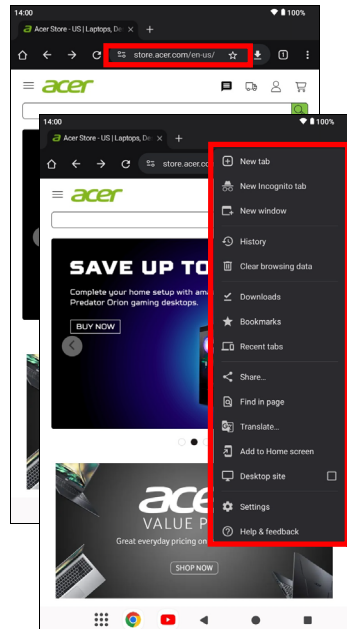

Nová karta

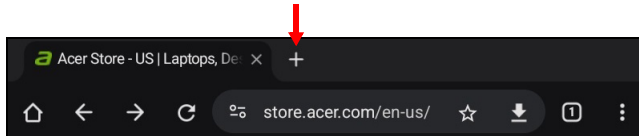

## Služby Google



### Poznámka

*Aplikace nemusí být ve všech zemích a regionech k dispozici. Než použijete služby Google, musíte aktivovat účet Google. Při prvním použití služeb Google si přečtete a přijmete Provozní podmínky. Obsah a provedení služby Google Play se v jednotlivých regionech liší. V některých regionech můžete například také hledat a nakupovat filmy, knihy, časopisy nebo hudbu. Pomocí aktualizací mohou být přidány nové kategorie nebo se kdykoli může změnit způsob navigace v Google Play.*

## Nastavení účtu Gmail

1. Zkontrolujte, zda je tablet připojen k internetu.



2. Otevřete **Gmail** z *Výchozí obrazovky*.

Pokud jste nezadali adresu a heslo účtu *Gmail*, když jste tablet spustili poprvé, postupujte podle pokynů.

Funkce kombinované složky doručené pošty umožňuje zobrazovat e-maily z více účtů v jedné složce doručené pošty.

Aplikace *Gmail* vám umožní přístup na e-mail od nejpobulárnějších poskytovatelů e-mailu. Pokud chcete přidat účet, klepněte na položku *Nabídka* ≡ potom **Nastavení** a vyberte možnost **Přidat účet**. Vyberte typ účtu, potom zadejte svou e-mailovou adresu a klepněte na možnost **Další**, čímž se automaticky připojíte ke svému účtu. Pokud váš účet vyžaduje více informací, klepněte místo toho na možnost **Ruční nastavení**.

## Psaní e-mailu

1. Zkontrolujte, zda je tablet připojen k internetu.
2. Otevřete **Gmail** z *Výchozí obrazovky*.
3. Klepněte na tlačítko  .
4. Zadejte e-mailovou adresu příjemce, předmět a zprávu.
5. Když psaní zprávy dokončíte, klepněte na  .

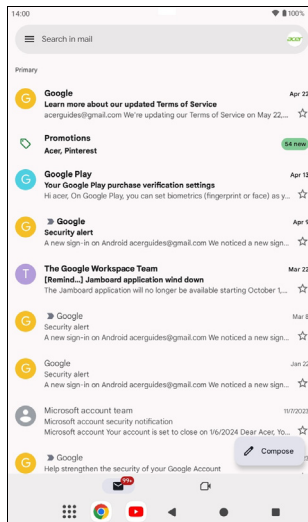

## Google Play

Google Play je zábava bez hranic. Sdružuje veškerou zábavu, kterou máte rádi, a pomáhá vám ji objevovat novými způsoby, kdykoli a kdekoli. Přenesli jsme kouzlo Googlu do hudby, filmů, televize, knih, časopisů, aplikací a her, abyste mohli každý den využívat více obsahu.

Obchodem Google Play můžete procházet podle kategorie nebo klepnout na ikonu hledání a vyhledat si konkrétní aplikaci.

Po výběru aplikace klepněte na položku **Instalovat** pro stažení a nainstalování aplikace.

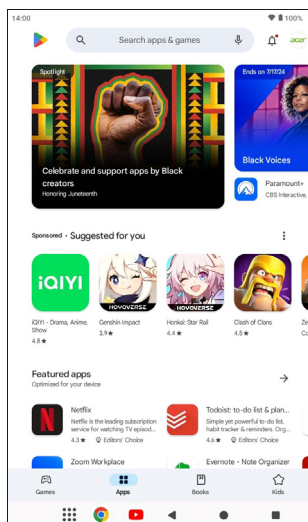



### **Důležité**

**Za některé aplikace je nutné před stažením zaplatit. Přidejte způsob platby, abyste za tyto aplikace mohli zaplatit, například uplatněním dárkové karty nebo tak, že přidáte informace o kreditní kartě.**

#### *Používání stažených aplikací*

Jakmile si nějakou aplikaci stáhnete a nainstalujete, najdete ji na *Výchozí obrazovce*. Některé aplikace mohou být automaticky přidány do stávající složky. Například aplikace od společnosti Google mohou být přidány do složky Google.

#### *Odinstalování stažených aplikací*

Pokud se ukáže, že stažená aplikace pro vás není užitečná, můžete ji odinstalovat. **Viz část Odinstalování aplikace na straně 39.**

# POUŽÍVÁNÍ FOTOAPARÁTU A VIDEOREKORDÉRU

Tablet má dva fotoaparáty (přední a zadní). V tomto oddílu se dozvíte všechny kroky při pořizování fotografií a videí pomocí vašeho tabletu. Pokud chcete aktivovat fotoaparát nebo videorekordér, klepněte na položku **Fotoaparát** na *Výchozí obrazovce*.



## Poznámka

*Fotografie a videa je možné ukládat pouze do interní paměti.*

## Ikony a indikátory fotoaparátu/video

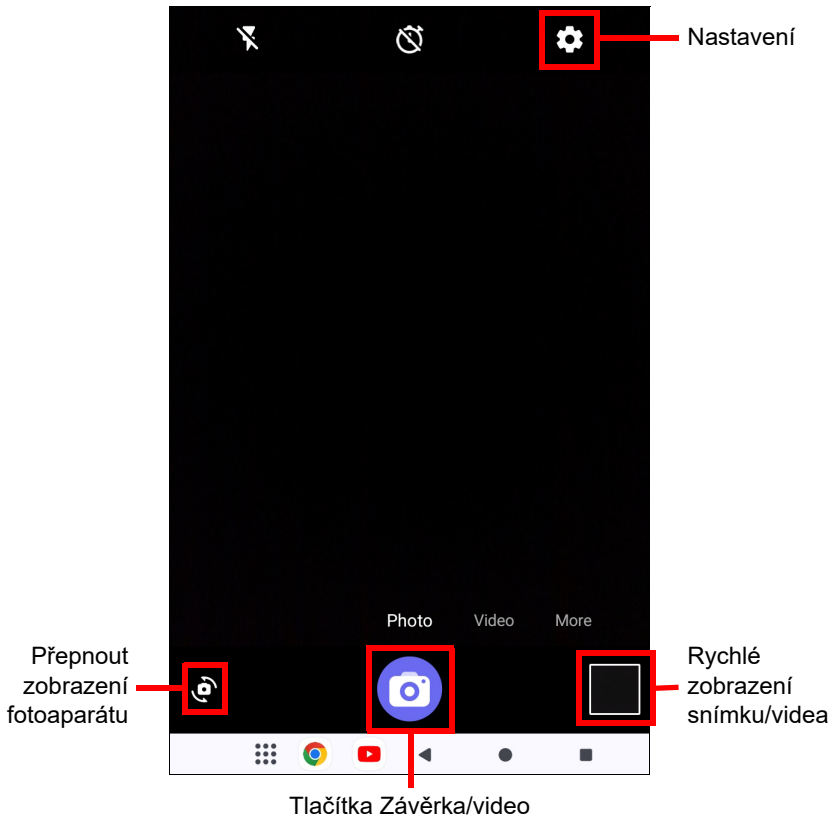

**Nastavení:** Klepněte na ikonu *Nastavení* pro změnu obecných nastavení a nastavení fotoaparátu a videa.

**Přepínání zobrazení fotoaparátu:** Klepnutím na ikonu přepnete mezi předním a zadním fotoaparátem.

**Tlačítka Závěrka/snímek:** Klepněte na tlačítko závěrka pro pořízení fotografie. Záznam zahájíte klepnutím na tlačítko *videokamera*. Při nahrávání nemůžete mít přístup k nastavení fotoaparátu nebo videa. Opětným klepnutím na videokameru zastavíte záznam.

**Lupa:** Pro přiblížení proveďte gesto roztažení na obrazovce. Pro oddálení proveďte gesto stažení na obrazovce.

Pokud chcete další informace o režimech, nastaveních a možnostech, viz část **Možnosti fotoaparátu a videa na straně 35**.

## Fotografování

1. Ujistěte se, že jsou možnosti nastaveny podle vašich představ.
2. Vytvořte kompozici se svým objektem a tablet pevně uchopte.
3. Podle potřeby přiblížte nebo oddalte.





### Poznámka

*Při použití přiblížení či oddálení nepředstavuje zobrazený obrázek kvalitu finálního obrazu.*



4. Klepnutím na položku **Obrázek**  pořídíte fotografii.

## Záznam videa

1. Ujistěte se, že jsou možnosti popsané výše nastaveny podle vašich představ.
2. Vytvořte kompozici se svým objektem, tablet pevně uchopte a podle potřeby přiblížte nebo oddalte.
3. Klepnutím na položku **Video**  přepnete do režimu videa.
4. Klepnutím na  zahájíte zaznamenávání a dalším klepnutím zaznamenávání zastavíte.

## Sledování fotografií a videí

Po pořízení je fotografie nebo video automaticky uloženo do interní paměti. Můžete si ji prohlédnout klepnutím na položku **Galerie**. Najděte fotografii nebo video, které chcete zobrazit (videa jsou označena malým symbolem přehrávání). Jedním klepnutím obrázek zvětšíte; a gestem stažení obrázek přiblížíte.

Můžete sdílet nebo upravovat své fotografie. Klepněte na položku  pro zobrazení možností ke sdílení nebo klepněte na položku  pro zobrazení možností úpravy obrázků.

## Možnosti fotoaparátu a videa

### Rychlá nastavení

Klepnutím na ikonu přepnete mezi předním a zadním fotoaparátem.

### Nastavení

Nastavení jsou rozdělena do oddílů: *Běžná*, *Fotografie*, *Video* a *Další*.

#### *Nastavení Běžná*

Upravte nastavení běžná pomocí těchto možností:

Nastavení	Možnosti
Mřížkové čáry	Žádné / Mřížka / Kříž / Box
Zaostření na obličej	Zakázat / povolit
Úrovňová čára	Zakázat / povolit

#### *Nastavení Fotografie*

Upravte nastavení fotografie pomocí těchto možností:

Nastavení	Možnosti
Velikost přední fotografie	5,0 MP / 2,1 MP / 2,0 MP / 0,9 MP / 0,8 MP
Velikost zadní fotografie	8,0 MP / 5,0 MP / 2,1 MP / 2,0 MP / 0,9 MP / 0,8 MP

<b>Nastavení</b>	<b>Možnosti</b>
Zvuk	Povolit / Zakázat
Vodoznak	Název zařízení / Datum a čas / Vlastní text
Uložit umístění	Povolit / Zakázat
Zrcátko předního fotoaparátu	Povolit / Zakázat

### *Nastavení Video*

Upravte nastavení videa pomocí těchto možností:

<b>Nastavení</b>	<b>Možnosti</b>
Velikost předního videa	1080P (16:9) / 720P (16:9) / 480P (4:3)
Velikost zadního videa	1080P (16:9) / 720P (16:9) / 480P (4:3)

### *Nastavení Další*

Upravte další nastavení pomocí těchto možností:

<b>Nastavení</b>	<b>Možnosti</b>
QR skener	Skenování QR kódu / Skenování z fotografie
Antibanding	Automaticky / 50 Hz / 60 Hz

# POKROČILÁ NASTAVENÍ

Pro přístup na **Nastavení** přejděte na *Výchozí obrazovku* a klepněte na položku **Nastavení**.

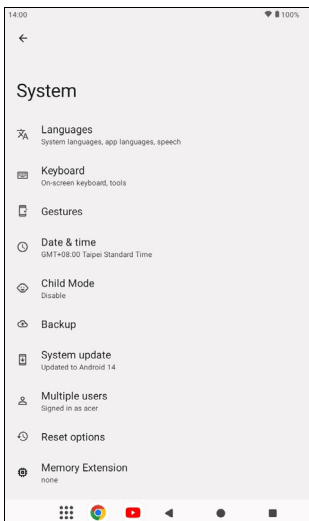

## Sít' a internet

### Wi-Fi

Zobrazí se všechny bezdrátové sítě, které jsou k dispozici. Zapnutí nebo vypnutí funkce Wi-Fi. Bezdrátové sítě mohou vyžadovat zadání hesla.

Klepněte na ikonu *Nastavení* v pravém horním rohu pro další možnosti.

### Používání dat bez operátora

Část *Používání dat bez operátora*, ukazuje, kolik dat bylo přeneseno do vašeho tabletu, a to celkem, nebo podle jednotlivých aplikací. Tyto informace jsou užitečné, pokud používáte tarif podle objemu dat.

Pokud určitá aplikace používá příliš mnoho dat nebo potřebujete kontrolovat, jak se vaše datová služba využívá, otevřete položku **Nastavení > Sít' a internet > Internet** a klepněte na možnost

**Používání dat bez operátora** pro zobrazení seznamu aplikací nainstalovaných v zařízení. Data na pozadí můžete pro jednotlivé aplikace zakázat.



### Poznámka

*Zablokování dat na pozadí může způsobit, že některé aplikace přestanou pracovat správně. Například data na pozadí jsou zapotřebí k pravidelnému zjišťování aktualizací a jsou užitečná pro emailové aplikace a služby typu messenger.*

## Režim Letadlo

Můžete přejít do režimu Letadlo (také známého jako „režim v letadle“) pro vypnutí sítě a funkcí Bluetooth a používat tablet při letu. Zjistěte si u letecké společnosti, jaká zařízení jsou povolena na palubě.

Vždy dodržujte pokyny, například tablet vypněte při startu a přistávání letadla, aby nerušil elektronické systémy letadla.



### Poznámka

*Když je režim Letadlo aktivní, zobrazí se ve stavové oblasti ikona ✈.*

Chcete-li zapnout režim Letadlo, klepněte na položku **Nastavení**, potom v části **Sít' a internet** klepněte na položku **režim Letadlo**.

Nebo přejeďte prstem dolů z horního kraje obrazovky a použijte dlaždici režimu Letadlo.

## Připojená zařízení

### Bluetooth

Zobrazí se všechna dostupná zařízení, s nimž můžete používat Bluetooth. Bluetooth můžete zapnout nebo vypnout, přejmenovat název zařízení používaný tabletem a zobrazit přijaté soubory.

Pro připojení k zařízení klepněte na zařízení v seznamu dostupných zařízení. Pro zřízení připojení můžete být požádáni o zadání kódu PIN na jednom nebo obou zařízeních.

# Aplikace a oznámení

## Oznámení

Zastavte, aby aplikace vytvářely oznámení, nebo omezte, jak a kdy se oznámení zobrazí.

## Aplikace

### Zavření aplikace

Chcete-li zavřít aktivní aplikaci, otevřete obrazovku *Přehled* . Přejeďte prstem nahoru nebo dolů a vyhledejte aplikaci, kterou si přejete zavřít. Přesuňte aplikaci doprava, čímž ji zavřete.

### Nucené zastavení aplikace

Pokud aplikace na tabletu působí problémy, můžete ji nuceně zastavit. Otevřete **Nastavení**, potom vyberte položku **Aplikace**. Klepněte na aplikaci, kterou chcete zastavit, klepněte na položku **Nucené zastavení** a potvrďte.

### Odinstalování aplikace

Můžete odebrat aplikace, které máte nainstalované v tabletu, abyste získali volné místo v paměti. Klepněte na ikonu aplikace z *Výchozí obrazovky* a přetáhněte ji do oblasti **Odinstalovat** v horní části obrazovky.



#### Poznámka

*Není možné odinstalovat aplikace, které byly v tabletu předem nainstalovány.*

Nebo otevřete **Nastavení**, potom vyberte položku **Aplikace**. Klepněte na aplikaci, kterou chcete odinstalovat, klepněte na položku **Odinstalovat** a potvrďte.



#### Upozornění

**Můžete také Zakázat aplikace, které byly na tablet předem nainstalovány, ale to nedoporučujeme a mnoho aplikací je důležitých proto, aby váš pracoval správně.**

**Důležité**

Aplikace nuceně zastavte nebo zakažte pouze v případě, že znáte operační systém Android.

## Zobrazit

Můžete upravit nastavení obrazovky tabletu. Otevřete **Nastavení > Displej**

Položka	Popis
Úroveň jasu	Upravení jasu obrazovky.
Adaptivní nastavení jasu	Nastaví jas obrazovky tak, aby se automaticky přizpůsoboval prostředí a činností.
Obrazovka uzamčení	Zobrazení nebo skrytí obsahu oznámení na obrazovce uzamčení nebo úprava zprávy na obrazovce uzamčení.
Interval vypnutí obrazovky	Umožňuje nastavit, po jak dlouhé době nečinnosti tablet přejde do režimu spánku.
Tmavý motiv	Klepnutím na přepínač <i>Tmavý motiv</i> zapnete a pozadí všech nabídek nastavení a podporovaných aplikací se přepne na tmavou stranu.
Velikost zobrazení a text	Slouží k nastavení velikosti ikon a textu na obrazovce.
Noční světlo	Klepnutím chráníte oči, protože se sníží účinky modrého světla a je snazší sledovat obrazovku při slabém osvětlení.
Automatické otočení obrazovky	Zvolte, zda chcete, aby se obsah obrazovky automaticky otáčel, když se natočí zařízení, nebo zda se má při natočení zařízení zachovat stávající orientace obrazovky. <i>Funkci otáčení obrazovky lze povolit nebo zakázat posunutím prstu dolů z horního kraje obrazovky a klepnutím na dlaždici Automatické otočení.</i>
Spořič obrazovky	Zobrazte hodiny, fotografie nebo barevné pozadí, když se tablet nabíjí, je v doku nebo v obou případech.

## Zvuk a vibrace

Upravte hlasitost média, připomenutí a oznámení na tabletu a změňte nebo ztlumte vyzváněcí tóny a další zvuky.

Hlasitost média, připomenutí a oznámení lze také upravit pomocí tlačítek na okraji tabletu.

## Osobní

### Účty a synchronizace

Můžete synchronizovat kalendář, e-maily a kontakty v tabletu a získat přístup k nejnovějším aktualizacím na všech svých zařízeních se systémem Android. Otevřete možnost **Nastavení**, potom klepněte na možnost **Hesla a účty**. Potom klepněte na vhodný účet pro přístup do nastavení synchronizace.

Pro přidání nového účtu klepněte na položku **Přidat účet**. Vyberte typ účtu a potom postupujte podle pokynů.

#### *Synchronizace Google*

V účtu Google můžete nastavit synchronizaci pro produkty společnosti Google, včetně aplikací Prohlížeč, Kalendář, Gmail, Fotky Google a další. V nabídce *Nastavení* klepněte na položku **Hesla a účty**, vyberte název účtu (e-mailovou adresu Gmailu) a poté klepněte na položku **Synchronizace účtu**.

Klepnutím na přepínač vedle položky můžete zapnout nebo vypnout automatickou synchronizaci.

Pro ruční synchronizaci položky se ujistěte, že je příslušná položka zapnutá, klepněte na ikonu *Nabídka*  a potom klepněte na položku **Synchronizovat**.

#### *Více účtů Google*

Pokud máte více účtů Google, například samostatné účty pro osobní a pracovní kontakty, můžete k nim přistupovat a synchronizovat je z oddílu nastavení *Hesla a účty*. Otevřete možnosti **Nastavení** > **Hesla a účty** > **Přidat účet**.

## Změna jazyka a možnosti textu

Pokud chcete nastavit předvolby umístění a jazykového zadávání, otevřete **Nastavení > Systém > Jazyky**.

## Systém

### Nastavení data a času

Pokud chcete nastavit datum a čas, otevřete **Nastavení > Systém > Datum a čas**.



#### Poznámka

*Pokud často cestujete nebo žijete v oblasti, kde se používá letní čas, a máte přístup k mobilní síti, aktivujte **Použít čas sítě**. Tablet nastaví datum a čas na základě informací obdržených ze sítě.*

Pro nastavení připomenutí **viz část Nastavení připomenutí na straně 23**.

## Aktualizace operačního systému tabletu

Váš tablet si může stáhnout a nainstalovat systémové aktualizace, díky kterým bude přidána podpora pro nová zařízení nebo se rozšíří softwarové možnosti.

Chcete-li zkontrolovat aktualizace operačního systému nebo „firmwaru“, otevřete **Nastavení > Systém > Aktualizace systému > Zkontrolovat aktualizace**.



#### Poznámka

*Stahování nového firmwaru může trvat až 40 minut podle rychlosti sítě. Během aktualizace systému netiskněte tlačítko napájení ani tablet jinak nepoužívejte, aby nedošlo k selhání instalace firmwaru.*

## Resetování tabletu

Datový reset nebo zformátování obnoví v tabletu tovární nastavení.



### Důležité

Dojde tak k vymazání všech vašich osobních informací, kontaktů uložených v tabletu a programů, které jste si nainstalovali.

Chcete-li provést reset, klepněte na položku **Nastavení** a potom klepněte na položku **Systém > Možnosti resetování > Smazat všechna data (obnovení továrního nastavení)**. Potom proces dokončete podle pokynů na obrazovce.

# ČASTÉ OTÁZKY A ODSTRAŇOVÁNÍ POTÍŽÍ

Tento oddíl obsahuje časté otázky, které mohou vyvstat při používání tabletu, a podává snadné odpovědi na tyto otázky a řešení.

Aspekt	Otázka	Odpověď
Zvuk	Proč ze zařízení nevychází žádný zvuk?	Pokud jsou do zařízení připojena sluchátka, reproduktor se automaticky vypne. Odpojte sluchátka. Zkontrolujte, zda hlasitost zařízení není ztlumena. Zkontrolujte, zda hlasitost zařízení není nastavena na nejnižší.
Paměť	Proč mám menší kapacitu, než je uvedena ve specifikacích?	Malá část paměti je vyhrazena pro zabezpečení systému.
Multimediální soubory	Proč nemohu zobrazit soubory s obrázky?	Je možné, že se pokoušíte zobrazit obrázek, který není podporován. Zkuste jinou aplikaci.
	Proč nemohu zobrazit videosoubory?	Je možné, že se pokoušíte zobrazit video, které není podporováno. Zkuste jinou aplikaci.
	Proč nemohu přehrát hudební soubory?	Je možné, že se pokoušíte přehrát soubor, který není podporován. Zkuste jinou aplikaci.

Aspekt	Otázka	Odpověď
Informace o systému a výkon	Jak mohu zjistit verzi OS v zařízení?	Pro zjištění verze OS (Kernel/ číslo sestavení) a dalších hardwarových a softwarových informací otevřete položku <b>Nastavení &gt; O tabletu</b> .
	Kde najde výrobní číslo?	Otevřete položky <b>Nastavení &gt; O tabletu &gt; Informace o zařízení</b> .
Power	Nepodařilo se mi zařízení zapnout.	Je možné, že je vybitá baterie. Zařízení dobijte. <b>Viz část Nabítí tabletu na straně 9</b> pro další informace.
Úložiště	Jak mohu zjistit stav paměti?	Chcete-li zjistit stav paměti, přejděte na položky <b>Nastavení &gt; Úložiště</b> .
	Co mám dělat, když je vnitřní paměť mého zařízení plná nebo téměř plná?	Možná budete muset vymazat nainstalované aplikace nebo přesunout mediální soubory na kartu microSD.
Vzor pro odemknutí, PIN nebo heslo	Zapomněl jsem vzor pro odemčení, PIN nebo heslo.	Musíte tablet resetovat a obnovit. Pokud tato možnost není k dispozici, obraťte se na místní středisko služeb zákazníkům Acer.
Teplo	Tablet se při nabíjení nebo při dlouhodobém provozu zahřívá.	Je normální, že se tablet během nabíjení zahřívá. Po nabíjení se opět vrátí na normální teplotu. Je také normální, když se tablet zahřeje při dlouhodobém používání, například při sledování videa nebo hraní hry. Všechny tablety Acer jsou před opuštěním výrobní továrny testovány.

## Další zdroje pomoci

<b>Informace:</b>	<b>Zdroj:</b>
Aktuální informace o vašem tabletu	<a href="http://www.acer.com">www.acer.com</a>
Dotazy servisního charakteru	<a href="http://support.acer.com">support.acer.com</a>

# SPECIFIKACE

---

## Výkon

- Osmijádrový procesor A523 Arm<sup>®</sup> Cortex-A55, až 2,0 GHz
- Systémová paměť:
  - 64 GB / 128 GB paměti eMMC, 4 GB RAM
- Operační systém: Android 14

## Displej

- 10,1" kapacitní vícedotyková obrazovka HD LCD
- Rozlišení HD 1280 x 800

## Multimédia

- Čtyři zabudované stereofonní reproduktory
- Dva zabudované digitální mikrofony

## Konektivita

- 802.11a/b/g/n/ac/ax bezdrátová síť LAN
- Bluetooth<sup>®</sup> 5.4

## Kamera

- Přední fotoaparát:
  - 5 megapixelů
  - 720p HD nahrávání audio/video
- Zadní fotoaparát:
  - 8 megapixelů
  - 720p Full HD nahrávání audio/video

## Rozšíření

- Patice pro kartu microSD (SDXC, až 512 GB)

## Konektor USB

- Port USB typu C
- Podpora OTG

## Power

- Vstupní napájení DC (10 W)

## Baterie

- 22,8 Wh baterie Li-ion 6000 mAh 3,8 V (2 článková)  
Životnost baterie: Až 10 hodin (založeno na výsledcích testů při přehrávání videa)



### Poznámka

*Délka provozu baterie závisí na spotřebě, která vychází z využívání prostředků systému. Například neustálé využívání podsvícení nebo používání energeticky náročných aplikací zkrátí životnost baterie mezi nabitími.*

## Rozměry

Šířka	241,3 mm
Hloubka	151,1 mm
Výška	8 mm
Hmotnost	450 g

## Prostředí

### Temperature

Provozní: 0°C až 35°C

Neprvozní: -20°C až 60°C

### Vlhkost (nekondenzující)

Provozní: 20% až 80%

Neprvozní: 20% až 80%

# POKYNY PRO BEZPEČNÉ POUŽÍVÁNÍ BATERIE

---

## Informace o baterii

Nepoužívejte tento produkt ve vlhkém, mokřím a korozivním prostředí. Nepokládejte, neukládejte ani neponechávejte výrobek v blízkosti zdroje vysoké teploty, silného přímého slunečního světla, v mikrovlnné troubě nebo v tlakové nádobě a nevystavujte jej teplotám přesahujícím 60° C. Pokud nebudete dodržovat tyto pokyny, mohlo by to způsobit únik kyseliny z baterie, její výbuch nebo vzplanutí a zranění osob nebo poškození majetku. Nepropichujte baterii, neotevírejte ji ani nedemontujte. Pokud dojde k úniku elektrolytu z baterie a dostanete se do přímého styku s touto kapalinou, důkladně si omyjte ruce vodou a ihned vyhledejte lékařskou pomoc. Z bezpečnostních důvodů a pro prodloužení životnosti nebude baterie dobíjena v případě, že teplota poklesne pod 0°C nebo přesáhne 45°C.

Plného výkonu nové baterie je dosaženo po dvou až třech úplných cyklech nabití a vybití. Baterii lze nabíjet a vybité řádově ve stovkách cyklů, ale nakonec se zcela opotřebuje. Když bude doba hovoru a pohotovostní režim výrazně kratší než normálně, kupte si novou baterii. Používejte pouze výrobcem schválené baterie a dobíjejte ji pouze nabíječkami, které jsou výrobcem schváleny pro dané zařízení.

Odpojte nabíječku z elektrické zásuvky a zařízení, pokud ji nepoužíváte. Nenechávejte plně nabitou baterii připojenou k nabíječce, protože nadměrné nabíjení může zkracovat její životnost. Pokud baterii nebudete používat, i plně nabitá baterie se za čas vybití. Pokud se baterie úplně vybití, může trvat několik minut, než se na displeji zobrazí indikátor dobíjení nebo než je možné telefonovat.

Baterii používejte pouze pro zamýšlený účel. Nikdy nepoužívejte žádnou nabíječku nebo baterii, která by byla poškozená.

Baterii nezkratujte. Náhodné zkratování pólů může nastat, když se kladný (+) a záporný (-) pól baterie budou spojeny kovovými předměty, například mincemi, sponkami, perem atd.

Póly na baterii připomínají kovové proužky. K tomu může dojít například v případě, že náhradní baterii přenášíte v kapse nebo tašce. Zkratování svorek může baterii nebo připojené zařízení poškodit.

Kapacita a životnost baterie se sníží v případě, že baterie bude ponechána na horkém nebo studeném místě, například v uzavřeném vozidle v létě nebo v zimě. Vždy se pokoušejte udržovat teplotu baterie mezi 15 °C a 25 °C. Zařízení se studenou nebo horkou baterií nemusí dočasně pracovat, i když by baterie byla plně nabitá. Výkonnost baterie je obzvláště omezena při teplotách pod bodem mrazu.

Nelikvidujte baterie v ohni, protože by mohly explodovat. Baterie mohou vybuchnout také v případě poškození. Baterie likvidujte podle místních předpisů. Pokud to je možné, recyklujte je. Nelikvidujte je jako běžný domácí odpad.

## Výměna baterie

Při výměně baterie používejte typ dodaný s produktem. Při použití jiné baterie hrozí nebezpečí požáru nebo výbuchu.



### **Upozornění**

**Při nesprávné manipulaci s bateriemi hrozí nebezpečí výbuchu. Je zakázáno baterie demontovat nebo vhadzovat do ohně. Uchovávejte baterii mimo dosah dětí. Použité baterie zlikvidujte podle místních nařízení.**

# LICENČNÍ SMLOUVA S KONCOVÝM UŽIVATELEM

DŮLEŽITÉ – ČTĚTE POZORNĚ: TATO LICENČNÍ SMLOUVA S KONCOVÝM UŽIVATELEM („SMLOUVA“) JE PRÁVNÍ SMLOUVOU MEZI VÁMI (JAKO FYZICKOU NEBO PRÁVNICKOU OSOBOU) A SPOLEČNOSTÍ ACER INC. VČETNĚ JEJÍCH PŘIDRUŽENÝCH SPOLEČNOSTÍ („ACER“) OHLEDNĚ SOFTWARE (AŤ JIŽ JEJ POSKYTUJE SPOLEČNOST ACER NEBO JEJÍ POSKYTOVATELÉ LICENCE ČI DODAVATELÉ), KTERÝ JE DODÁN S TOUTO SMLOUVOU, VČETNĚ JAKÝCHKOLI SOUVISEJÍCÍCH MÉDIÍ, TIŠTĚNÝCH MATERIÁLŮ A SOUVISEJÍCÍ UŽIVATELSKÉ ELEKTRONICKÉ DOKUMENTACE, KTERÉ MOHOU NĚST OZNAČENÍ „ACER“, „GATEWAY“, „PACKARD BELL“ NEBO „EMACHINES“ („SOFTWARE“). SMLOUVY TÝKAJÍCÍ SE JAKÉHOKOLI JINÉHO PRODUKTU NEBO NÁMĚTU NEJSOU ZAMÝŠLENÉ ANI PŘEDPOKLÁDANÉ. INSTALACÍ DODANÉHO SOFTWARE NEBO JEHO ČÁSTI VYJADŘUJETE SOUHLAS S TÍM, ŽE JSTE VÁZANI PODMÍNKAMI TĚTO SMLOUVY. JESTLIŽE SE VŠEMI PODMÍNKAMI TĚTO SMLOUVY NESOUHLASÍTE, NEPOKRAČUJTE V PROCESU INSTALACE A OKAMŽITĚ ODSTRÁŇTE JAKÉKOLI PŘÍPADNĚ NAINSTALOVANÉ SOUBORY DODANÉHO SOFTWARE Z VAŠEHO ZAŘÍZENÍ.

POKUD NEMÁTE PLATNOU LICENCOVANOU KOPII PŘÍSLUŠNÉHO SOFTWARE, NEJSTE OPRÁVNĚNI INSTALOVAT, KOPÍROVAT ANI JINAK TENTO SOFTWARE POUŽÍVAT A NEMÁTE V RÁMCI TĚTO SMLOUVY ŽÁDNÁ PRÁVA.

Software je chráněn americkými a mezinárodními autorskými právy a smlouvami a dalšími zákony a smlouvami o duševním vlastnictví. Software je poskytován na základě licence, nikoli prodáván.

## UDĚLENÍ LICENCE

Společnost Acer vám uděluje následující neexkluzivní a nepřenositelná práva s ohledem na Software. V rámci této Smlouvy můžete:

1. Nainstalovat a používat Software pouze na jednom vyhrazeném zařízení. Pro každé zařízení, na němž se bude Software používat, je nutná samostatná licence;
2. Vytvořit si jednu kopii Softwaru pro účely zálohování nebo archivace
3. Vytvořit si jednu vytištěnou kopii elektronických dokumentů zahrnutých v Softwaru, pokud dokumenty obdržíte elektronicky

## OMEZENÍ

Je ZAKÁZÁNO:

1. Používat nebo kopírovat Software v rozporu s touto Smlouvou;
2. Pronajmout Software nebo poskytnout jej na leasing jakékoli třetí straně;
3. Upravit, uzpůsobit nebo přeměnit Software jako celek nebo jeho část;
4. Provádět zpětnou analýzu softwaru, jeho dekompilaci, převod ze strojového kódu nebo ze Softwaru vytvářet sekundární produkty;
5. Slučovat Software jakýmkoli jiným programem nebo upravovat Software s výjimkou osobního použití; a
6. Poskytovat podlicence Softwaru nebo jej jinak poskytovat třetím stranám, kromě situace, kdy po písemném oznámení společnosti Acer můžete převést Software jako celek třetí straně, pokud si neoponecháte žádné kopie Softwaru a tato třetí strana přijímá podmínky této Smlouvy.
7. Převádět svá práva v rámci této Smlouvy na žádné třetí strany.

8. Exportovat Software za porušení platných vývozních zákonů a právních předpisů nebo (i) prodávat, vyvážet, reexportovat, přemísťovat, odvádět, sdělovat technická data nebo odevzdat jakýkoli Software kterékoli zakázané osobě, subjektu nebo cílovému místu, mezi něž patří mimo jiné Kuba, Írán, Severní Korea, Súdán a Sýrie; nebo (ii) používat jakýkoli Software pro jakékoli využití zakázané zákony či právními předpisy Spojených států.

## **SLUŽBY PODPORY**

Společnost Acer není povinna poskytovat pro Software technickou ani jinou podporu.

## **ACER LIVE UPDATE**

Některé programy obsahují prvky, které umožňují využití služby Acer Live Update. Tato služba umožňuje automatické stahování a instalaci aktualizací pro takové programy do vašeho zařízení. Instalací softwaru vyjadřujete souhlas s tím, že společnost Acer (nebo její poskytovatelé licencí) mohou automaticky kontrolovat verzi takového softwaru, který používáte v zařízení, a může poskytnout aktualizace softwaru, které lze automaticky stáhnout do zařízení.

## **VLASTNICTVÍ A AUTORSKÁ PRÁVA**

Vlastnický nárok, vlastnická práva a práva duševního vlastnictví na Software a všechny příslušné kopie náleží stále společnosti Acer nebo poskytovatelům licence či dodavatelům společnosti Acer (podle situace). V Softwaru nemáte ani nezískáte žádný vlastnický zájem (to se týká i úprav nebo kopií, které si pro sebe vyrobíte) ani jiné související práva duševního vlastnictví. Vlastnický nárok a související práva na obsah dostupný prostřednictvím Softwaru je majetkem příslušného vlastníka obsahu a může být chráněn platným zákonem. Tato licence vám nedává žádná práva na takový obsah. Tímto souhlasíte, že:

1. nebudete ze Softwaru snímat žádné oznámení o autorských právech ani jiná vlastnická oznámení;
2. budete reprodukovat všechna tato oznámení na jakýchkoli autorizovaných kopiích, které vytvoříte; a
3. budete vyvíjet maximální úsilí, abyste zabránili jakémukoli neoprávněnému kopírování Softwaru.

## **OCHRANNÉ ZNÁMKY**

Z této Smlouvy vám nevyplyvají žádná práva v souvislosti s ochrannými známkami nebo známkami služeb společnosti Acer nebo poskytovatelů licence či dodavatelů společnosti Acer.

## **ODMÍTNUTÍ ZÁRUK**

V NEJVĚTŠÍM MOŽNÉM ROZSAHU POVOLENÉM ROZHODNÝM PRÁVEM SPOLEČNOST ACER, JEJÍ DODAVATELÉ A JEJÍ POSKYTOVATELÉ LICENCE POSKYTUJÍ SOFTWARE „JAK JE“ A SE VŠEMI CHYBAMI A TÍMTO ODMÍTÁJÍ VŠECHNY ZÁRUKY A PODMÍNKY, AŽ JIŽ VYŠLOVNÉ, PŘEDPOKLÁDANÉ NEBO ZÁKONNÉ, VČETNĚ MIMO JINÉ PŘEDPOKLÁDANÝCH ZÁRUK, POVINNOSTÍ NEBO PODMÍNEK PRODEJNOSTI, VHODNOSTI PRO URČITÝ ÚČEL, PŘESNOSTI NEBO ÚPLNOSTI REAKCÍ, VÝSLEDKŮ, ÚSILÍ O DOBRÉ ZPRACOVÁNÍ, NEPŘÍTOMNOSTI VIRŮ A ABSENCI NEDBALOSTI, TO VŠE VZHLEDEM K SOFTWARE A POSKYTOVÁNÍ NEBO NEPOSKYTOVÁNÍ PODPŮRNÝCH SLUŽEB. NENÍ TAKÉ ŽÁDNÁ ZÁRUKA ANI PODMÍNKY TITULU, NERUŠENÉHO UŽÍVÁNÍ, NERUŠENÉHO VLASTNICTVÍ, SOULAD S POPISY ANI NEPORUŠENÍ PODMÍNEK S OHLEDEM NA SOFTWARE.

**VYLOUČENÍ NÁSLEDNÝCH, NÁHODNÝCH A NĚKTERÝCH JINÝCH ŠKOD**

V NEJVĚTŠÍM MOŽNÉM ROZSAHU POVOLENÉM ROZHODNÝM PRÁVEM NENESE SPOLEČNOST ACER, DODAVATELÉ SPOLEČNOSTI ACER ANI POSKYTOVATELÉ LICENCE SPOLEČNOSTI ACER V ŽÁDNÉM PŘÍPADĚ ODPOVĚDNOST ZA ZVLÁŠTNÍ, NÁHODNÉ, NEPŘÍMÉ, TRESTNÍ NEBO NÁSLEDNÉ ŠKODY, AŽ JSOU JAKÉKOLI, (VČETNĚ, ALE BEZ

OMEZENÍ, ŠKOD V DŮSLEDKU ZTRÁTY ZISKU NEBO DŮVĚRNÝCH ČI JINÝCH INFORMACÍ, PŘERUŠENÍ OBCHODNÍ ČINNOSTI, OSOBNÍHO ZRANĚNÍ, ZTRÁTY SOUKROMÍ, NESCHOPNOSTI SPLNIT NĚJAKOU POVINNOST VČETNĚ DOBRÉ VÍRY NEBO ROZUMNÉ PÉČE, NEDBALOSTI A JAKÝCHKOLI JINÝCH FINANČNÍ ČI JINÉ ZTRÁTY) VYPLÝVAJÍCÍ Z NEBO V SOUVISLOSTI S POUŽÍVÁNÍM NEBO NEMOŽNOSTÍ POUŽÍVAT SOFTWARE, POSKYTOVÁNÍ NEBO NEPOSKYTOVÁNÍ PODPŮRNÝCH SLUŽEB NEBO JINAK V RÁMCI ČI VE SPOJENÍ S JAKÝMKOLI USTANOVENÍM TĚTO SMLOUVY, I V PŘÍPADĚ CHYBY, PŘEČINU (VČETNĚ NEDBALOSTI), PŘÍSNÉ ODPOVĚDNOSTI, PORUŠENÍ SMLOUVY NEBO PORUŠENÍ ZÁRUKY SPOLEČNOSTI ACER NEBO JEJÍCH DODAVATELŮ A JEJÍCH POSKYTOVATELŮ LICENCE, A TO I V PŘÍPADĚ, ŽE SPOLEČNOST ACER A JEJÍ DODAVATELÉ A JEJÍ POSKYTOVATELÉ LICENCE BYLI INFORMOVÁNI O MOŽNOSTI TAKOVÝCH ŠKOD.

OMEZENÍ ODPOVĚDNOSTI A NÁPRAVA

I PŘES PŘÍPADNÉ ŠKODY, KTERÉ VÁM MOHOU VZNIKOUT Z JAKÉHOKOLI DŮVODU (VČETNĚ, ALE BEZ OMEZENÍ NA VŠECHNY ŠKODY UVEDENÉ VÝŠE A VŠECHNY PŘÍMÉ ČI OBECNÉ ŠKODY), ÚPLNÁ ODPOVĚDNOST SPOLEČNOSTI ACER, JEJÍCH DODAVATELŮ A POSKYTOVATELŮ LICENCE, V RÁMCI KTERÉHOKOLI USTANOVENÍ TĚTO SMLOUVY A VAŠE JEDINÉ NÁPRAVNÉ OPATŘENÍ ZA VŠE DŘÍVE ZMÍNĚNÉ, BUDE OMEZENO NA SOUHRNNOU ČÁSTKU, KTEROU JSTE ZA SOFTWARE ZAPLATILI. VÝŠE UVEDENÁ OMEZENÍ, VYLOUČENÍ A ODMÍTNUTÍ (VČETNĚ ODMÍTNUTÍ ZÁRUK A VYLOUČENÍ NÁSLEDNÝCH, NÁHODNÝCH A NĚKTERÝCH JINÝCH ŠKOD VÝŠE) BUDOU PLATIT V NEJVĚTŠÍM MOŽNÉM ROZSAHU POVOLENÉM ROZHODNÝM PRÁVEM, I KDYŽ PŘÍPADNÉ NÁPRAVNÉ OPATŘENÍ NESPLNÍ SVŮJ ZÁKLADNÍ ÚČEL; OVŠEM VZHLEDEM K TOMU, ŽE V NĚKTERÝCH JURISDIKČÍCH NENÍ UVEDENÉ VYLOUČENÍ NEBO OMEZENÍ ODPOVĚDNOSTI ZA NÁHODNÉ NEBO NÁSLEDNÉ ŠKODY MOŽNÉ, A PROTO SE VÁS NEMUSÍ VÝŠE UVEDENÉ OMEZENÍ TÝKAT.

## UKONČENÍ SMLOUVY

Aniž by byla dotčena jakákoli jiná práva, společnost Acer může okamžitě tuto Smlouvu ukončit bez předchozího upozornění, pokud nebudete dodržovat podmínky této Smlouvy.

V takovém případě musíte:

1. přestat Software používat;
2. vrátit společnosti Acer originál a všechny kopie Softwaru nebo je zničit; a
3. odstranit Software ze všech zařízení, na kterých bylo přítomno.

Všechna odmítnutí záruk a omezení odpovědnosti stanovená v této Smlouvě platí i po ukončení této Smlouvy.

## VŠEOBECNÉ INFORMACE

Tato Smlouva představuje úplnou smlouvu mezi vámi a společností Acer v souvislosti s touto licencí na Software a nahrazuje všechny předchozí smlouvy, sdělení, návrhy a vyjádření mezi stranami a převažuje nad jakýmkoli konfliktními nebo dodatečnými podmínkami uvedenými v jakýchkoli nabídkách, objednávkách, schváleních nebo obdobných komunikacích. Tuto Smlouvu je možné upravit jen písemným dokumentem podepsaným oběma stranami. Pokud soud příslušné jurisdikce shledá, že některé ustanovení této Smlouvy je v rozporu se zákonem, bude takové ustanovení prosazováno v maximálním dovoleném rozsahu a zbývající ustanovení této Smlouvy zůstanou v platnosti v plném rozsahu.

## **DALŠÍ USTANOVENÍ PLATNÁ NA SOFTWARE A SLUŽBY TŘETÍCH STRAN**

Software poskytované tímto poskytovateli licence či dodavateli společnosti Acer („Software třetích stran“) je vám dáváno k dispozici pouze pro vaše osobní, nekomerční použití. Software třetích stran nemůžete používat žádným způsobem, který by mohl poškodit, znemožnit, přetížit nebo narušit služby poskytované tímto poskytovateli licence či dodavateli společnosti Acer („Služby třetích stran“). Dále nemůžete používat Software třetích stran způsobem, který by narušoval používání Služeb třetích stran a užitek z nich jakoukoli jinou stranou nebo služby a produkty poskytovatelů licence třetích stran poskytovatelů licence či dodavatelů společnosti Acer. Vaše využívání Softwaru třetích stran a Služeb třetích stran také podlého dalším podmínkám a politikám, které jsou dostupné na naší globální webové stránce.

### **Zásady ochrany osobních údajů**

Při registraci budete požádáni o předložení některých informací společnosti Acer. Viz Zásady ochrany osobních údajů společnosti Acer na adrese [www.acer.com/worldwide/support/swa.htm](http://www.acer.com/worldwide/support/swa.htm) nebo na místních webových stránkách společnosti Acer.